

## ГОСУДАРСТВЕННЫЙ КОМИТЕТ ПО ИМУЩЕСТВУ РЕСПУБЛИКИ БЕЛАРУСЬ

## ТЕХНИЧЕСКИЙ ПАСПОРТ на изолированное помещение

Республиканское унитарное предприятие "Минское городское агентство по государственной  
регистрации и земельному кадастру"

(наименование организации по государственной регистрации недвижимого имущества, прав на него и сделок с ним)



Наименование: Кабинеты

Назначение: 4 02 02 - Административное помещение

Инвентарный номер: 500/D-708003077

Адрес: 220073, Республика Беларусь, г. Минск, ул. Скрыганова, 6А-19г

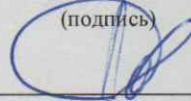
Составлен по состоянию на: 15.10.2019

Составил	<u>10.12.2020</u> (дата)	 (подпись)	<u>Е.В. Медведева</u> (инициалы, фамилия)
Проверил	<u>10.12.2020</u> (дата)	 (подпись)	<u>О.А. Суденко</u> (инициалы, фамилия)
Уполномоченное должностное лицо	<u>10.12.2020</u> (дата)	 (подпись)	<u>О.А. Суденко</u> (инициалы, фамилия)



## 1. Общие сведения об изолированном помещении

1. Подъезд (секция)	-
2. Этаж	6-й
3. Количество этажей, шт.	1
4. Общая площадь нежилого изолированного помещения, кв.м	35.8
5. Нормируемая площадь нежилого изолированного помещения, кв.м	35.8
6. Количество жилых комнат, шт.	-
7. Жилая площадь квартиры, кв.м	-
8. Общая площадь жилого помещения (квартиры), кв.м	-
9. Общая площадь квартиры по СНБ, кв.м	-
10. Жилая площадь общежития, специального жилого помещения, кв.м	-
11. Общая площадь жилых помещений общежития, специального жилого помещения, кв.м	-
12. Общая площадь помещений общежития, специального жилого помещения, кв. м.	-
13. Площадь балконов, лоджий, террас и т.п. без учета коэффициентов, кв.м	-
14. Площадь балконов, лоджий, террас и т.п. жилых помещений с учетом коэффициентов, кв.м	-
15. Объем, куб.м	145

## 2. Сведения о капитальном строении

1. Инвентарный номер	500/С-52287
2. Наименование	Административное здание
3. Назначение	22910 - Здание административно-хозяйственное
4. Количество надземных этажей, шт.	6
5. Количество подземных этажей, шт.	1
6. Год постройки (дата приемки в эксплуатацию)	2009
7. Год реконструкции	-
8. Общая площадь здания, кв.м	6933.2
9. Общая площадь жилых помещений (квартир) жилого дома, кв.м	0.0
10. Общая площадь нежилых изолированных помещений, кв.м	0.0
11. Площадь машино-мест, кв.м	0.0
12. Материал стен	Блоки газосиликатные
13. Лифты	-
14. Составные части и принадлежности	(А6/бл) - подвал

## 3. Сведения о стоимости

Вид стоимости	Дата определения (год уровня цен)	Стоимость, руб.	Документ о стоимости
1	2	3	4
Нет сведений	-	-	-

Подпись исполнителя

## 4. Благоустройство жилого помещения

Наименование показателя	Отопление				Водопровод	Канализация		Горячее водоснабжение	Ванны (души)	Газ	Напольные электроплиты (варочные панели)
	2	3	4			6	7				
			от ТЭЦ или групповой (районной) котельной	Центральное							
1											
Количество изолированных жилых помещений (квартир), шт.	-	-	-	-	-	-	-	-	-	-	-
Общая площадь жилых помещений, кв. м	-	-	-	-	-	-	-	-	-	-	-



## 5. Техническое описание

## 5.1 Техническое описание изолированного помещения

№ п/п	Наименование конструктивных элементов и инженерных систем	Описание конструктивных элементов и инженерных систем
1	2	3
1	Фундамент	-
2	Наружные стены	Блоки газосиликатные
3	Внутренние стены	Кирпичи, Блоки газосиликатные
4	Перегородки	Лист гипсокартонный, Кирпичи
5	Перекрытия	Плита перекрытия железобетонная монолитная
6	Крыша (кровля)	-
7	Полы	Ламинированные панели Наличие теплых полов: Нет
8	Окна	Поливинилхлорид (ПВХ), Стеклопакеты
9	Двери, ворота	Дерево
10	Отделочные работы:	-
10.1	наружная отделка стен	Оштукатурено и окрашено, Обшивка
10.2	внутренняя отделка	Оштукатурено и окрашено
11	Инженерные системы:	-
11.1	отопление	Центральное
11.2	водопровод и канализация:	-
11.2.1	холодное водоснабжение	-
11.2.2	канализация	-
11.2.3	горячее водоснабжение	-
11.2.4	ванны, душ	-
11.3	система электрооборудования:	-
11.3.1	электроснабжение	Централизованная система
11.3.2	подключение электроплит	-
11.4	газоснабжение	-
11.5	вентиляция	Вентиляция с искусственным побуждением, Система кондиционирования воздуха
11.6	мусоропровод	-
11.7	лифты	-
11.8	иные	Телефонизация (телефонная сеть), Локальные вычислительные сети
12	Прочие	-

Примечание:

Количество страниц технического паспорта : 4

Приложение: 1. поэтажные планы на 1 л.

Подпись исполнителя \_\_\_\_\_

Позтажны́ план  
Секция (подъезд) - 1 Этаж 6

Приложение 1

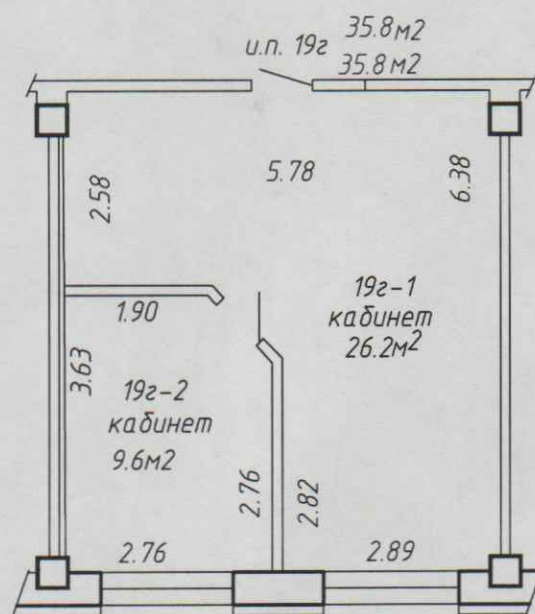

$h=3.00$

РУП "Минское городское агентство по государственной регистрации и земельному кадастру"			
Кабинеты			
220073, Республика Беларусь, г. Минск, ул. Скрыганова, 6А-19г			
Литер А 6/бл	Секция (подъезд):- 1	Этаж: 6	
Составлен по состоянию на: 15.10.2019			
Масштаб	Лист - 1	Листов 1	Стр. - 5
1:100	Инициалы, Фамилия	Подпись	Дата
Составил	Е.В.Медведева		16.10.2019
Изготовил	Е.В.Медведева		10.12.2019
Проверил	О.А.Суденко		10.12.2020

## ГОСУДАРСТВЕННЫЙ КОМИТЕТ ПО ИМУЩЕСТВУ РЕСПУБЛИКИ БЕЛАРУСЬ

## ТЕХНИЧЕСКИЙ ПАСПОРТ на изолированное помещение

Республиканское унитарное предприятие "Минское городское агентство по государственной  
регистрации и земельному кадастру"

(наименование организации по государственной регистрации недвижимого имущества, прав на него и сделок с ним)



Наименование: Кабинеты

Назначение: 4 02 02 - Административное помещение

Инвентарный номер: 500/D-708003076

Адрес: 220073, Республика Беларусь, г. Минск, ул. Скрыганова, 6А-19в

Составлен по состоянию на: 15.10.2019

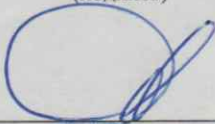
Составил	<u>10.12.2020</u> (дата)	 (подпись)	<u>Е.В. Медведева</u> (инициалы, фамилия)
Проверил	<u>10.12.2020</u> (дата)	 (подпись)	<u>О.А. Суденко</u> (инициалы, фамилия)
Уполномоченное должностное лицо	<u>10.12.2020</u> (дата)	 (подпись)	<u>О.А. Суденко</u> (инициалы, фамилия)





## 1. Общие сведения об изолированном помещении

1. Подъезд (секция)	-
2. Этаж	6-й
3. Количество этажей, шт.	1
4. Общая площадь нежилого изолированного помещения, кв.м	36.5
5. Нормируемая площадь нежилого изолированного помещения, кв.м	36.5
6. Количество жилых комнат, шт.	-
7. Жилая площадь квартиры, кв.м	-
8. Общая площадь жилого помещения (квартиры), кв.м	-
9. Общая площадь квартиры по СНБ, кв.м	-
10. Жилая площадь общежития, специального жилого помещения, кв.м	-
11. Общая площадь жилых помещений общежития, специального жилого помещения, кв.м	-
12. Общая площадь помещений общежития, специального жилого помещения, кв. м.	-
13. Площадь балконов, лоджий, террас и т.п. без учета коэффициентов, кв.м	-
14. Площадь балконов, лоджий, террас и т.п. жилых помещений с учетом коэффициентов, кв.м	-
15. Объем, куб.м	145

## 2. Сведения о капитальном строении

1. Инвентарный номер	500/С-52287
2. Наименование	Административное здание
3. Назначение	22910 - Здание административно-хозяйственное
4. Количество надземных этажей, шт.	6
5. Количество подземных этажей, шт.	1
6. Год постройки (дата приемки в эксплуатацию)	2009
7. Год реконструкции	-
8. Общая площадь здания, кв.м	6933.2
9. Общая площадь жилых помещений (квартир) жилого дома, кв.м	0.0
10. Общая площадь нежилых изолированных помещений, кв.м	0.0
11. Площадь машино-мест, кв.м	0.0
12. Материал стен	Блоки газосиликатные
13. Лифты	-
14. Составные части и принадлежности	(А6/бл) - подвал

## 3. Сведения о стоимости

Вид стоимости	Дата определения (год уровня цен)	Стоимость, руб.	Документ о стоимости
1	2	3	4
Нет сведений	-	-	-

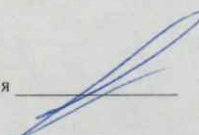

## 4. Благоустройство жилого помещения

Наименование показателя	Отопление				Водопровод	Канализация		Горячее водоснабжение	Ванны (души)	Газ	Напольные электроплиты (варочные панели)
	печное	Центральное		4		центральная (уличная)	местная				
		от ТЭЦ или групповой (районной) котельной	от индивидуальных отопительных устройств на _____								
1	2	3	4	5	6	7	8	9	10	11	
Количество изолированных жилых помещений (квартир), шт.	-	-	-	-	-	-	-	-	-	-	-
Общая площадь жилых помещений, кв. м	-	-	-	-	-	-	-	-	-	-	-



## 5. Техническое описание

## 5.1 Техническое описание изолированного помещения

№ п/п	Наименование конструктивных элементов и инженерных систем	Описание конструктивных элементов и инженерных систем
1	2	3
1	Фундамент	-
2	Наружные стены	Блоки газосиликатные
3	Внутренние стены	Блоки газосиликатные, Кирпичи
4	Перегородки	Кирпичи, Лист гипсокартонный
5	Перекрытия	Плита перекрытия железобетонная монолитная
6	Крыша (кровля)	-
7	Полы	Ламинированные панели Наличие теплых полов: Нет
8	Окна	Поливинилхлорид (ПВХ), Стеклопакеты
9	Двери, ворота	Дерево
10	Отделочные работы:	-
10.1	наружная отделка стен	Обшивка, Оштукатурено и окрашено
10.2	внутренняя отделка	Оштукатурено и окрашено
11	Инженерные системы:	-
11.1	отопление	Центральное
11.2	водопровод и канализация:	-
11.2.1	холодное водоснабжение	-
11.2.2	канализация	-
11.2.3	горячее водоснабжение	-
11.2.4	ванны, душ	-
11.3	система электрооборудования:	-
11.3.1	электроснабжение	Централизованная система
11.3.2	подключение электроплит	-
11.4	газоснабжение	-
11.5	вентиляция	Вентиляция с искусственным побуждением, Система кондиционирования воздуха
11.6	мусоропровод	-
11.7	лифты	-
11.8	иные	Телефонизация (телефонная сеть), Локальные вычислительные сети
12	Прочие	-

Примечание:

Количество страниц технического паспорта : 4

Приложение: 1. поэтажные планы на 1 л.

Подпись исполнителя \_\_\_\_\_

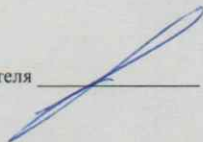

Поэтажный план  
Секция (подъезд) - 1 Этаж 6

Приложение 1

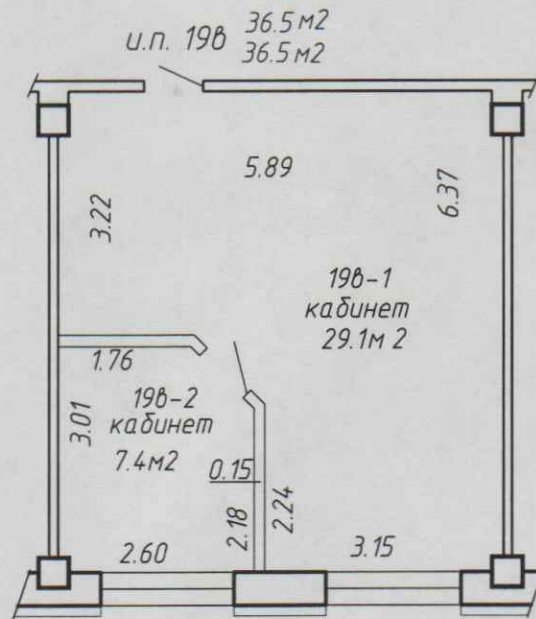

h=3.00

РУП "Минское городское агентство по государственной регистрации и земельному кадастру"

Кабинеты

220073, Республика Беларусь, г. Минск, ул. Скрыганова, 6А-19в

Литер А 6/бл Секция (подъезд):- 1 Этаж: 6

Составлен по состоянию на: 15.10.2019

Масштаб Лист - 1 Листов - 1 Стр. - 5

1:100 Инициалы, Фамилия Подпись Дата

Составил Е.В.Медведева 16.10.2019

Изготовил Е.В.Медведева 10.12.2020

Проверил О.А.Суденко 10.12.2020

## ГОСУДАРСТВЕННЫЙ КОМИТЕТ ПО ИМУЩЕСТВУ РЕСПУБЛИКИ БЕЛАРУСЬ

## ТЕХНИЧЕСКИЙ ПАСПОРТ на изолированное помещение

Республиканское унитарное предприятие "Минское городское агентство по государственной  
регистрации и земельному кадастру"

(наименование организации по государственной регистрации недвижимого имущества, прав на него и сделок с ним)



Наименование: Кабинеты

Назначение: 4 02 02 - Административное помещение

Инвентарный номер: 500/D-708003075

Адрес: 220073, Республика Беларусь, г. Минск, ул. Скрыганова, 6А-196

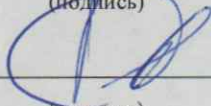
Составлен по состоянию на: 08.07.2020

Составил	<u>10.12.2020</u> (дата)	<u></u> (подпись)	<u>Е.В. Медведева</u> (инициалы, фамилия)
Проверил	<u>10.12.2020</u> (дата)	<u></u> (подпись)	<u>О.А. Суденко</u> (инициалы, фамилия)
Уполномоченное должностное лицо	<u>10.12.2020</u> (дата)	<u></u> (подпись)	<u>О.А. Суденко</u> (инициалы, фамилия)





## 1. Общие сведения об изолированном помещении

1. Подъезд (секция)	-
2. Этаж	6-й
3. Количество этажей, шт.	1
4. Общая площадь нежилого изолированного помещения, кв.м	54.0
5. Нормируемая площадь нежилого изолированного помещения, кв.м	49.7
6. Количество жилых комнат, шт.	0
7. Жилая площадь квартиры, кв.м	-
8. Общая площадь жилого помещения (квартиры), кв.м	-
9. Общая площадь квартиры по СНБ, кв.м	-
10. Жилая площадь общежития, специального жилого помещения, кв.м	-
11. Общая площадь жилых помещений общежития, специального жилого помещения, кв.м	-
12. Общая площадь помещений общежития, специального жилого помещения, кв. м.	-
13. Площадь балконов, лоджий, террас и т.п. без учета коэффициентов, кв.м	-
14. Площадь балконов, лоджий, террас и т.п. жилых помещений с учетом коэффициентов, кв.м	-
15. Объем, куб.м	224

## 2. Сведения о капитальном строении

1. Инвентарный номер	500/С-52287
2. Наименование	Административное здание
3. Назначение	22910 - Здание административно-хозяйственное
4. Количество надземных этажей, шт.	6
5. Количество подземных этажей, шт.	1
6. Год постройки (дата приемки в эксплуатацию)	2009
7. Год реконструкции	-
8. Общая площадь здания, кв.м	6933.2
9. Общая площадь жилых помещений (квартир) жилого дома, кв.м	0.0
10. Общая площадь нежилых изолированных помещений, кв.м	0.0
11. Площадь машино-мест, кв.м	0.0
12. Материал стен	Блоки газосиликатные
13. Лифты	-
14. Составные части и принадлежности	(А6/бл) - подвал

## 3. Сведения о стоимости

Вид стоимости	Дата определения (год уровня цен)	Стоимость, руб.	Документ о стоимости
1	2	3	4
Нет сведений	-	-	-

## 4. Благоустройство жилого помещения

Наименование показателя	Отопление			4	5	Канализация		8	9	10	11
	печное	Центральное				6	7				
		от ТЭЦ или групповой (районной) котельной	от индивидуальных отопительных устройств на _____								
1	2	3	4	5	6	7	8	9	10	11	
Количество изолированных жилых помещений (квартир), шт.	-	-	-	-	-	-	-	-	-	-	-
Общая площадь жилых помещений, кв. м	-	-	-	-	-	-	-	-	-	-	-



## 5. Техническое описание

## 5.1 Техническое описание изолированного помещения

№ п/п	Наименование конструктивных элементов и инженерных систем	Описание конструктивных элементов и инженерных систем
1	2	3
1	Фундамент	-
2	Наружные стены	Блоки газосиликатные
3	Внутренние стены	Блоки газосиликатные, Кирпичи
4	Перегородки	Лист гипсокартонный
5	Перекрытия	Плита перекрытия железобетонная монолитная
6	Крыша (кровля)	-
7	Полы	Ламинированные панели Наличие теплых полов: Нет
8	Окна	Поливинилхлорид (ПВХ), Стеклопакеты
9	Двери, ворота	Дерево
10	Отделочные работы:	-
10.1	наружная отделка стен	Оштукатурено и окрашено, Обшивка
10.2	внутренняя отделка	Оштукатурено и окрашено
11	Инженерные системы:	-
11.1	отопление	Центральное
11.2	водопровод и канализация:	-
11.2.1	холодное водоснабжение	-
11.2.2	канализация	-
11.2.3	горячее водоснабжение	-
11.2.4	ванны, душ	-
11.3	система электрооборудования:	-
11.3.1	электропитание	Централизованная система
11.3.2	подключение электроплит	-
11.4	газоснабжение	-
11.5	вентиляция	Вентиляция с искусственным побуждением, Система кондиционирования воздуха
11.6	мусоропровод	-
11.7	лифты	-
11.8	иные	Телефонизация (телефонная сеть), Локальные вычислительные сети
12	Прочие	-

Примечание:

Количество страниц технического паспорта : 4

Приложение: 1. поэтажные планы на 1 л.

Подпись исполнителя \_\_\_\_\_



Позтажны́ план Приложение 1  
 Секция (подъезд) - 1 Этаж 6

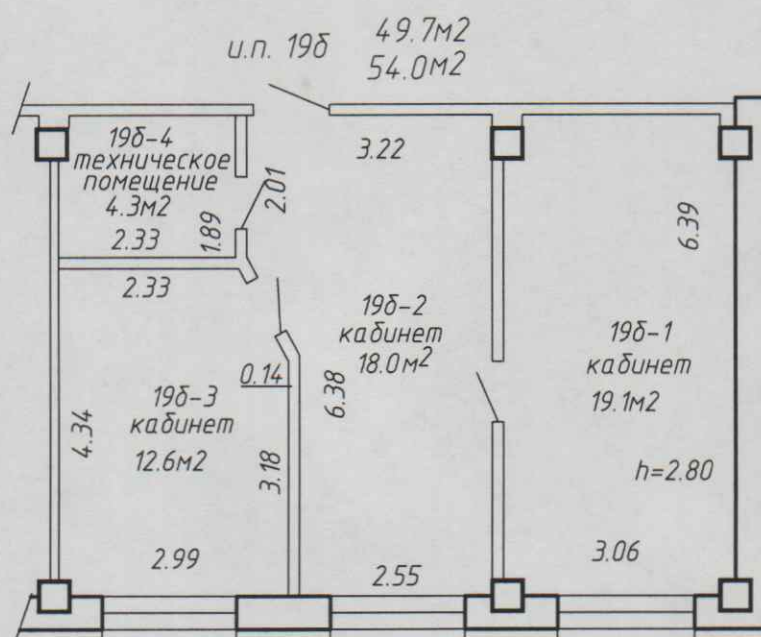

h=3.00

РУП "Минское городское агентство по государственной регистрации и земельному кадастру"			
Кабинеты с кладовой			
220073, Республика Беларусь, г. Минск, ул. Скрыганова, 6А-196			
Литер А 6/бл	Секция (подъезд):- 1	Этаж: 6	
Составлен по состоянию на: 15.10.2019			
Масштаб	Лист - 1	Листов - 1	Стр. - 5
1:100	Инициалы, Фамилия	Подпись	Дата
Составил	Е.В.Медведева		16.10.2019
Изготовил	Е.В.Медведева		10.12.2019
Проверил	О.А.Суденко		10.12.2020

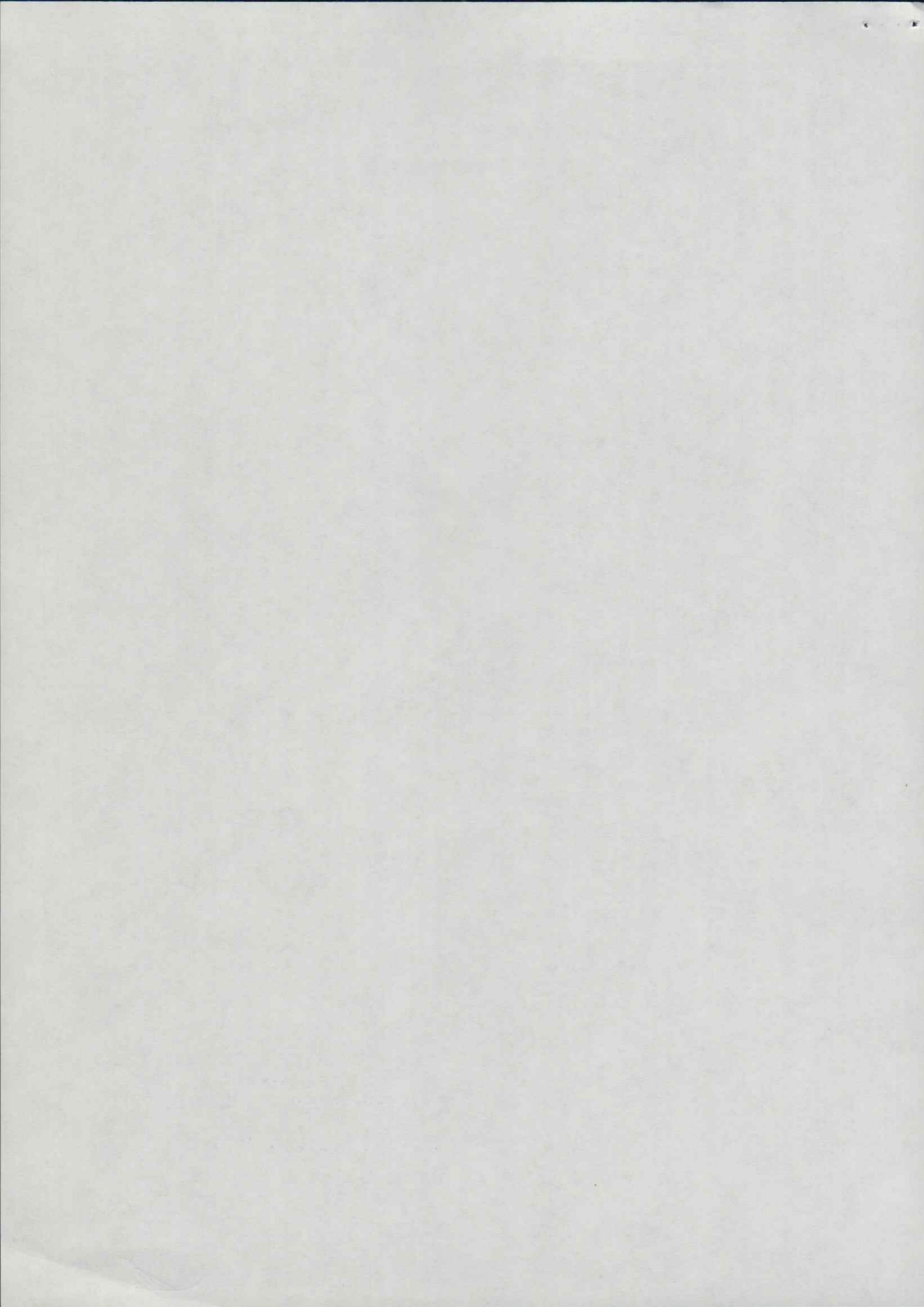

ГОСУДАРСТВЕННЫЙ КОМИТЕТ ПО ИМУЩЕСТВУ РЕСПУБЛИКИ БЕЛАРУСЬ

**ТЕХНИЧЕСКИЙ ПАСПОРТ**  
**на изолированное помещение**

Республиканское унитарное предприятие "Минское городское агентство по государственной  
регистрации и земельному кадастру"

(наименование организации по государственной регистрации недвижимого имущества, прав на него и сделок с ним)

Наименование: Кабинеты с комнатой приёма пищи

Назначение: 4 02 02 - Административное помещение

Инвентарный номер: 500/D-708003074

Адрес: 220073, Республика Беларусь, г. Минск, ул. Скрыганова, 6А-19а

Составлен по состоянию на: 08.07.2020

Составил	<u>10.12.2020</u> (дата)	<u>(подпись)</u>	<u>Е.В. Медведева</u> (инициалы, фамилия)
Проверил	<u>10.12.2020</u> (дата)	<u>(подпись)</u>	<u>О.А. Суденко</u> (инициалы, фамилия)
Уполномоченное должностное лицо	<u>10.12.2020</u> (дата)	<u>(подпись)</u>	<u>О.А. Суденко</u> (инициалы, фамилия)

Отметки





## 1. Общие сведения об изолированном помещении

1. Подъезд (секция)	-
2. Этаж	6-й
3. Количество этажей, шт.	1
4. Общая площадь нежилого изолированного помещения, кв.м	71.2
5. Нормируемая площадь нежилого изолированного помещения, кв.м	64.1
6. Количество жилых комнат, шт.	0
7. Жилая площадь квартиры, кв.м	-
8. Общая площадь жилого помещения (квартиры), кв.м	-
9. Общая площадь квартиры по СНБ, кв.м	-
10. Жилая площадь общежития, специального жилого помещения, кв.м	-
11. Общая площадь жилых помещений общежития, специального жилого помещения, кв.м	-
12. Общая площадь помещений общежития, специального жилого помещения, кв. м.	-
13. Площадь балконов, лоджий, террас и т.п. без учета коэффициентов, кв.м	-
14. Площадь балконов, лоджий, террас и т.п. жилых помещений с учетом коэффициентов, кв.м	-
15. Объем, куб.м	287

## 2. Сведения о капитальном строении

1. Инвентарный номер	500/С-52287
2. Наименование	Административное здание
3. Назначение	22910 - Здание административно-хозяйственное
4. Количество надземных этажей, шт.	6
5. Количество подземных этажей, шт.	1
6. Год постройки (дата приемки в эксплуатацию)	2009
7. Год реконструкции	-
8. Общая площадь здания, кв.м	6933.2
9. Общая площадь жилых помещений (квартир) жилого дома, кв.м	0.0
10. Общая площадь нежилых изолированных помещений, кв.м	0.0
11. Площадь машино-мест, кв.м	0.0
12. Материал стен	Блоки газосиликатные
13. Лифты	-
14. Составные части и принадлежности	(А6/бл) - подвал

## 3. Сведения о стоимости

Вид стоимости	Дата определения (год уровня цен)	Стоимость, руб.	Документ о стоимости
1	2	3	4
Нет сведений	-	-	-

## 4. Благоустройство жилого помещения

Наименование показателя	Отопление				Водопровод	Канализация		Горячее водоснабжение	Ванны (души)	Газ	Напольные электроплиты (варочные панели)
	печь	Центральное		4		центральная (уличная)	местная				
		от ГЭЦ или групповой (районной) котельной	от индивидуальных отопительных устройств на _____								
1	2	3	4	5	6	7	8	9	10	11	
Количество изолированных жилых помещений (квартир), шт.	-	-	-	-	-	-	-	-	-	-	
Общая площадь жилых помещений, кв. м	-	-	-	-	-	-	-	-	-	-	



Подпись исполнителя



## 5. Техническое описание

## 5.1 Техническое описание изолированного помещения

№ п/п	Наименование конструктивных элементов и инженерных систем	Описание конструктивных элементов и инженерных систем
1	2	3
1	Фундамент	-
2	Наружные стены	Блоки газосиликатные
3	Внутренние стены	Кирпичи, Блоки газосиликатные
4	Перегородки	Лист гипсокартонный
5	Перекрытия	Плита перекрытия железобетонная монолитная
6	Крыша (кровля)	-
7	Полы	Плитка, Ламинированные панели Наличие теплых полов: Нет
8	Окна	Поливинилхлорид (ПВХ), Стеклопакеты
9	Двери, ворота	Дерево
10	Отделочные работы:	-
10.1	наружная отделка стен	Оштукатурено и окрашено
10.2	внутренняя отделка	Оштукатурено и окрашено, Облицовка
11	Инженерные системы:	-
11.1	отопление	Центральное
11.2	водопровод и канализация:	-
11.2.1	холодное водоснабжение	Централизованная система
11.2.2	канализация	Централизованная система
11.2.3	горячее водоснабжение	Централизованная система
11.2.4	ванны, душ	Нет
11.3	система электрооборудования:	-
11.3.1	электроснабжение	Централизованная система
11.3.2	подключение электроплит	-
11.4	газоснабжение	-
11.5	вентиляция	Вентиляция с искусственным побуждением, Система кондиционирования воздуха
11.6	мусоропровод	-
11.7	лифты	-
11.8	иные	Локальные вычислительные сети, Телефонизация (телефонная сеть)
12	Прочие	-

Примечание:

Количество страниц технического паспорта : 4

Приложение: 1. поэтажные планы на 1 л.



Поэтажный план  
Секция (подъезд)- 1 Этаж 6

Приложение 1

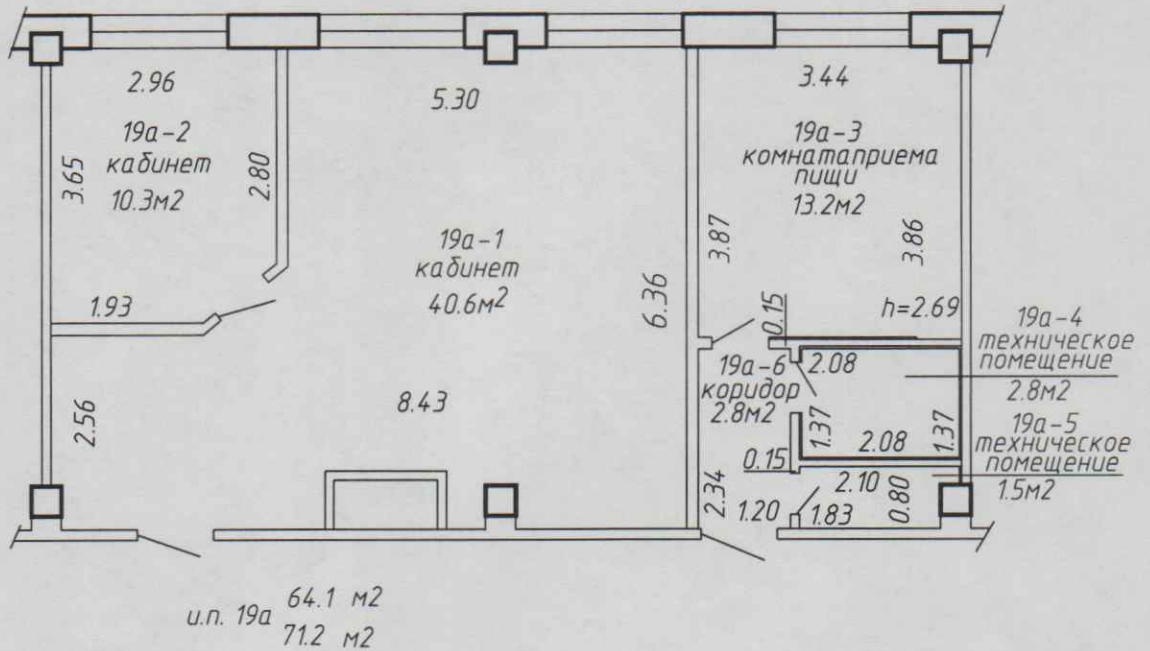

h=3.00

РУП "Минское городское агентство по государственной регистрации и земельному кадастру"			
Кабинеты с комнатой приёма пищи			
220073, Республика Беларусь, г. Минск, ул. Скрыганова, 6А-19а			
Литер А 6/бл	Секция (подъезд):- 1	Этаж: 6	
Составлен по состоянию на: 24.01.2020			
Масштаб	Лист - 1	Листов - 1	Стр. - 5
1:100	Инициалы, Фамилия	Подпись	Дата
Составил	Е.В.Медведева		27.01.2020
Изготовил	Е.В.Медведева		10.12.2020
Проверил	О.А.Суденко		10.12.2020

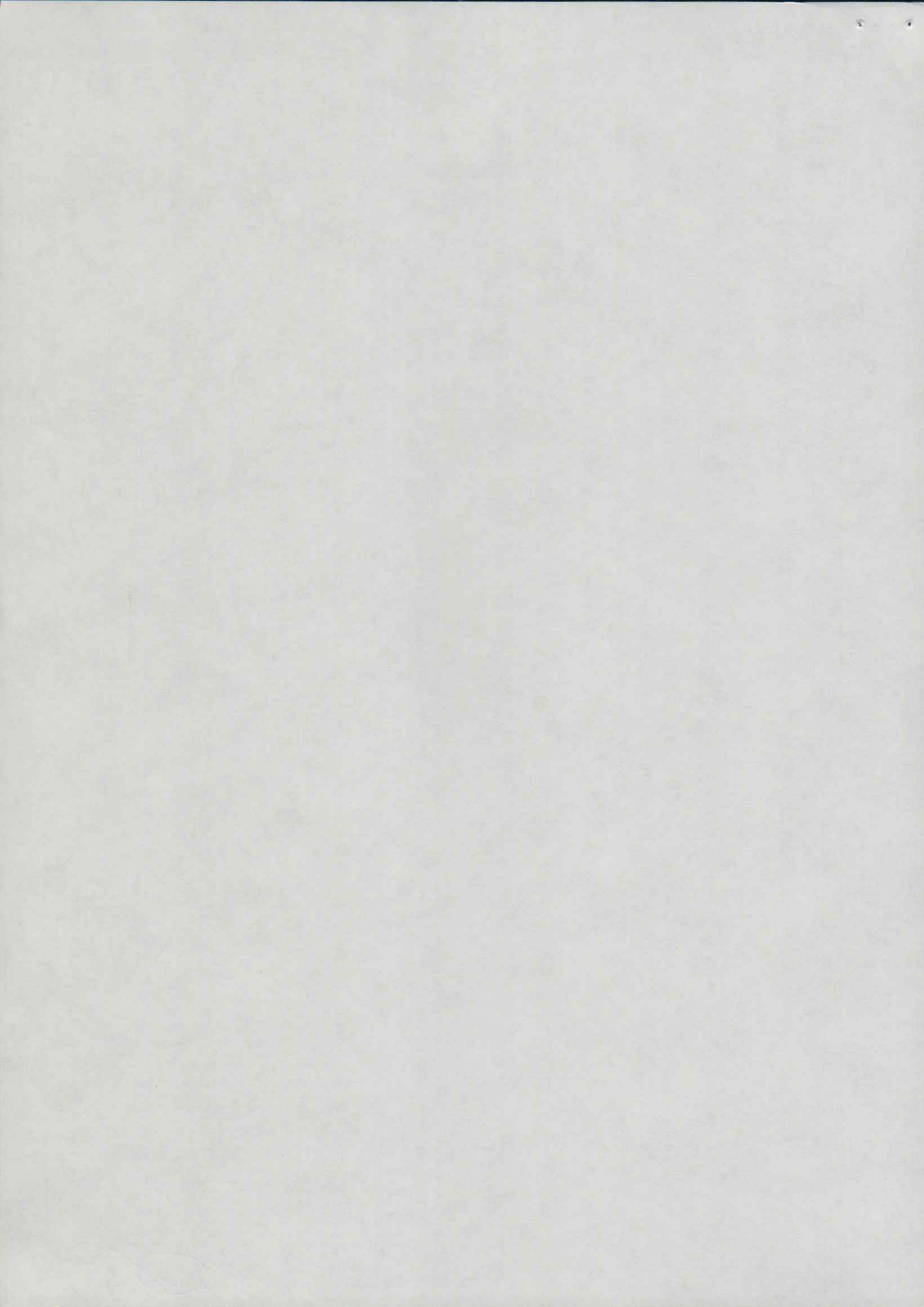

## ГОСУДАРСТВЕННЫЙ КОМИТЕТ ПО ИМУЩЕСТВУ РЕСПУБЛИКИ БЕЛАРУСЬ

## ТЕХНИЧЕСКИЙ ПАСПОРТ на изолированное помещение

Республиканское унитарное предприятие "Минское городское агентство по государственной  
регистрации и земельному кадастру"

(наименование организации по государственной регистрации недвижимого имущества, прав на него и сделок с ним)



Наименование: Кабинеты

Назначение: 4 02 02 - Административное помещение

Инвентарный номер: 500/D-708003073

Адрес: 220073, Республика Беларусь, г. Минск, ул. Скрыганова, 6А-19

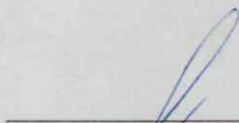
Составлен по состоянию на: 15.10.2019

Составил	<u>10.12.2020</u> (дата)	<u></u> (подпись)	<u>Е.В. Медведева</u> (инициалы, фамилия)
Проверил	<u>10.12.2020</u> (дата)	<u></u> (подпись)	<u>О.А. Суденко</u> (инициалы, фамилия)
Уполномоченное должностное лицо	<u>10.12.2020</u> (дата)	<u></u> (подпись)	<u>О.А. Суденко</u> (инициалы, фамилия)





## 1. Общие сведения об изолированном помещении

1. Подъезд (секция)	-
2. Этаж	6-й
3. Количество этажей, шт.	1
4. Общая площадь нежилого изолированного помещения, кв.м	35.5
5. Нормируемая площадь нежилого изолированного помещения, кв.м	35.5
6. Количество жилых комнат, шт.	0
7. Жилая площадь квартиры, кв.м	-
8. Общая площадь жилого помещения (квартиры), кв.м	-
9. Общая площадь квартиры по СНБ, кв.м	-
10. Жилая площадь общежития, специального жилого помещения, кв.м	-
11. Общая площадь жилых помещений общежития, специального жилого помещения, кв.м	-
12. Общая площадь помещений общежития, специального жилого помещения, кв. м.	-
13. Площадь балконов, лоджий, террас и т.п. без учета коэффициентов, кв.м	-
14. Площадь балконов, лоджий, террас и т.п. жилых помещений с учетом коэффициентов, кв.м	-
15. Объем, куб.м	145

## 2. Сведения о капитальном строении

1. Инвентарный номер	500/С-52287
2. Наименование	Административное здание
3. Назначение	22910 - Здание административно-хозяйственное
4. Количество надземных этажей, шт.	6
5. Количество подземных этажей, шт.	1
6. Год постройки (дата приемки в эксплуатацию)	2009
7. Год реконструкции	-
8. Общая площадь здания, кв.м	6933.2
9. Общая площадь жилых помещений (квартир) жилого дома, кв.м	0.0
10. Общая площадь нежилых изолированных помещений, кв.м	0.0
11. Площадь машино-мест, кв.м	0.0
12. Материал стен	Блоки газосиликатные
13. Лифты	-
14. Составные части и принадлежности	(А6/бл) - подвал

## 3. Сведения о стоимости

Вид стоимости	Дата определения (год уровня цен)	Стоимость, руб.	Документ о стоимости
1	2	3	4
Нет сведений	-	-	-

Подпись исполнителя \_\_\_\_\_

## 4. Благоустройство жилого помещения

Наименование показателя	Отопление				Водопровод	Канализация		Газоснабжение	Газ	Напольные электроплиты (варочные панели)	
	электрический	Центральное		4		центральная (уличная)	местная				
		от ГЭЦ или групповой (районной) котельной	от индивидуальных отопительных устройств на _____								
1	2	3	4	5	6	7	8	9	10	11	
Количество изолированных жилых помещений (квартир), шт.	-	-	-	-	-	-	-	-	-	-	-
Общая площадь жилых помещений, кв. м	-	-	-	-	-	-	-	-	-	-	-

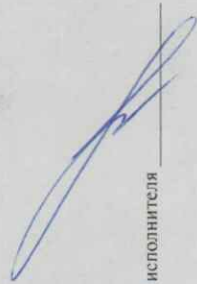

Подпись исполнителя



## 5. Техническое описание

## 5.1 Техническое описание изолированного помещения

№ п/п	Наименование конструктивных элементов и инженерных систем	Описание конструктивных элементов и инженерных систем
1	2	3
1	Фундамент	-
2	Наружные стены	Блоки газосиликатные
3	Внутренние стены	Блоки газосиликатные, Кирпичи
4	Перегородки	Кирпичи, Лист гипсокартонный
5	Перекрытия	Плита перекрытия железобетонная монолитная
6	Крыша (кровля)	-
7	Полы	Ламинированные панели Наличие теплых полов: Нет
8	Окна	Стеклопакеты , Поливинилхлорид (ПВХ)
9	Двери, ворота	Дерево
10	Отделочные работы:	-
10.1	наружная отделка стен	Обшивка, Оштукатурено и окрашено
10.2	внутренняя отделка	Оштукатурено и окрашено
11	Инженерные системы:	-
11.1	отопление	Центральное
11.2	водопровод и канализация:	-
11.2.1	холодное водоснабжение	-
11.2.2	канализация	-
11.2.3	горячее водоснабжение	-
11.2.4	ванны, душ	-
11.3	система электрооборудования:	-
11.3.1	электропитание	Централизованная система
11.3.2	подключение электроплит	-
11.4	газоснабжение	-
11.5	вентиляция	Система кондиционирования воздуха, Вентиляция с искусственным побуждением
11.6	мусоропровод	-
11.7	лифты	-
11.8	иные	Телефонизация (телефонная сеть), Локальные вычислительные сети
12	Прочие	-

Примечание:

Количество страниц технического паспорта : 4

Приложение: 1. поэтажные планы на 1 л.

Подпись исполнителя \_\_\_\_\_

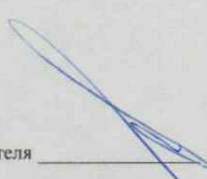



Позтажны́ план  
Секция (подъезд) - 1 Этаж 6

Приложение 1

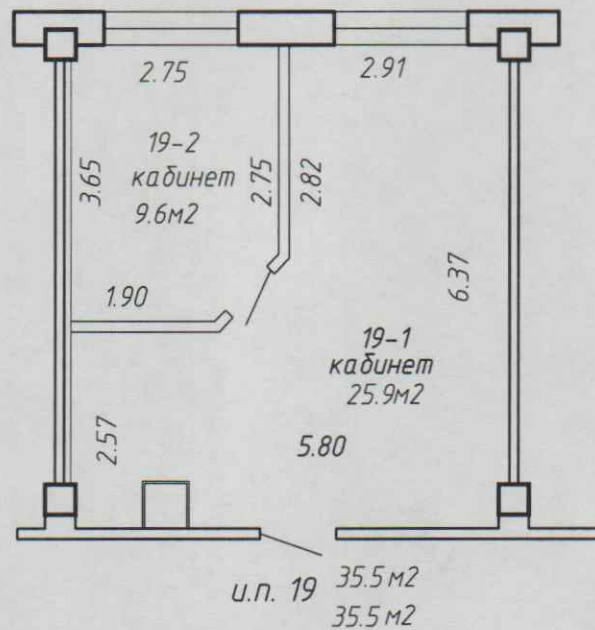

$h=3.00$

РУП "Минское городское агентство по государственной регистрации и земельному кадастру"			
Кабинеты			
220073, Республика Беларусь, г. Минск, ул. Скрыганова, 6А-19			
Литер А 6/бл	Секция (подъезд):- 1	Этаж: 6	
Составлен по состоянию на: 15.10.2019			
Масштаб	Лист - 1	Листов - 1	Стр. - 5
1:100	Инициалы, Фамилия	Подпись	Дата
Составил	Е.В.Медведева		16.10.2019
Изготовил	Е.В.Медведева		10.12.2020
Проверил	О.А.Суденко		10.12.2020